

Para uma experiência totalmente animada, a melhor forma de usar o Kit de Túnel de Ação de Salvamento é com o Smart Tech Sound Record & Play Engine (não incluído). No entanto, pode também ser usado com qualquer comboio ou veículo do BRIO World. Juntar a plataforma vermelha do túnel a qualquer configuração de rails de madeira na parte da frente e de trás, e eis que começa a diversão. Rails não incluídos.

Para obter a melhor experiência de jogo possível, garantimos que o Record & Play Engine está atualizado com o último software da app BRIO Smart Tech Sound!

Juntar-se aos bombeiros e extinguir as chamas crepitantes com a mangueira de extinção de incêndios do vagão. Juntar a plataforma do túnel (1) à configuração de rails de madeira e criar um cenário de salvamento com os acessórios de combate a incêndios (2). Usar o Túnel de Ação de Salvamento (3) juntamente com o Smart Tech Sound Record & Play Engine (não incluído) para adicionar ainda mais ação através das características Smart Tech Sound - ouvir o som de salvamento pré-definido enquanto o comboio passa pelo túnel.

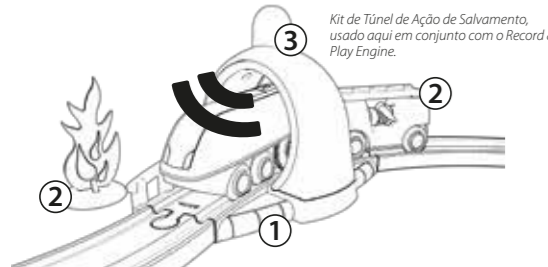

Kit de Túnel de Ação de Salvamento, usado aqui em conjunto com o Record & Play Engine.

Ligar-se à app Smart Tech Sound através de um dispositivo móvel para personalizar o ambiente sonoro do Túnel de Ação de Salvamento, quando usado em conjunto com o Smart Tech Sound Record & Play Engine. Escolher entre uma seleção de sons pré-gravados ou o próprio som através da app, e ouvi-los durante o jogo. A ligação à app só funciona com o Smart Tech Sound Record & Play Engine e não funcionará com outros comboios a pilhas da BRIO.

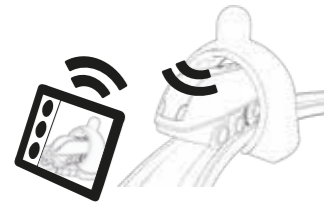

Pela presente, a BRIO AB declara que o equipamento de rádio tipo 33973 está em conformidade com a Diretiva 2014/53/UE. O texto completo da declaração UE de conformidade encontra-se disponível no seguinte endereço na internet: www.brio.net

Gama de frequências: 13,553 – 13,567 MHz (RFID) e 2,4 – 2,4835 GHz (Bluetooth)
Potência máxima de RF: -16 dBuA/m a 10 m (RFID) e 0 dBm (Bluetooth)

Se si utilizza la locomotiva Smart Tech Sound Record & Play Engine, è possibile collegarsi all'app Smart Tech Sound tramite un dispositivo mobile per personalizzarne i suoni del Tunnel Azione di Soccorso. Scegli una varietà di suoni preregistrati oppure registra sull'app i tuoi suoni personalizzati da ascoltare mentre giochi. Si prega di notare che la connessione all'app funziona unicamente con la locomotiva Smart Tech Sound Record & Play Engine, non con altri treni a batteria di BRIO.



Con la presente, BRIO AB dichiara che l'apparecchiatura radio tipo 33973 è conforme alla Direttiva 2014/53/UE. Il testo completo della dichiarazione di conformità UE è disponibile al seguente indirizzo Internet: www.brio.net

Gamma di frequenza: 13,553 – 13,567 MHz (RFID) e 2,4 – 2,4835 GHz (Bluetooth)
Massima potenza RF: -16 dBuA/m a 10 m (RFID) e 0 dBm (Bluetooth)

Rescue Action Tunnel Kit je najvhodnejšie používať spolu s rušňom Smart Tech Sound Record & Play Engine (nie je súčasťou balenia) pre plný animovaný zážitok, možno ho však používať aj s akýmkoľvek iným vlakom alebo vozidlom zo sveta BRIO World. Pripojte červenú červenou plošinu tunelu k ľubovoľnému rozloženiu drevených koľajníc spredu aj zozadu a zábava môže začať. Koľajnice nie sú súčasťou balenia.

Pre čo najlepší zážitok z hrania dbajte na to, aby bol Record & Play Engine aktualizovaný najnovším softvérom z aplikácie BRIO Smart Tech Sound!

Pridajte sa k hasičskému zboru a uhasťte oheň hadicou na vodu z hasičského vagónu. Pripojte platformu tunela (1) k dreveným koľajnicám a vytvorte záchranný scenár s hasičskými doplnkami (2). Použite záchranný akčný tunel (3) spoločne so systémom Smart Tech Sound Record & Play Engine (nie je súčasťou balenia), aby ste pomocou funkcií Smart Tech Sound zvýšili akčnosť hrania – počúvajte preddefinované záchranné zvuky, keď vláčik pôjde cez tunel.

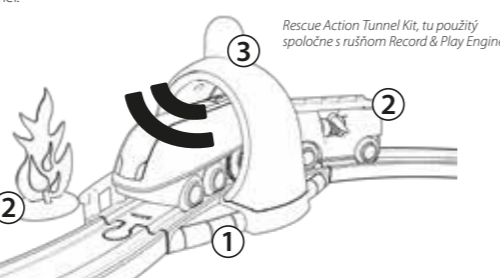

Rescue Action Tunnel Kit, tu použitý spoločne s rušňom Record & Play Engine.

Pripojte sa k aplikácii Smart Tech Sound pomocou mobilného zariadenia a môžete si prispôbiť zvukové prostredie záchranného akčného tunela, keď ho používate spoločne so systémom Smart Tech Sound Record & Play Engine. Vyberte si z vopred nahratých zvukov alebo si nahrajte vlastný pomocou aplikácie a potom ich môžete počuvať počas hrania. Upozorňujeme, že spojenie s aplikáciou funguje len so systémom Smart Tech Sound Record & Play Engine a nebude fungovať s inými vlakmi na batérie od BRIO.



Spoločnosť BRIO AB týmto vyhlasuje, že rádiové zariadenie typu 33976 je v súlade so smernicou 2014/53/EÚ. Celé znenie vyhlásenia EÚ o zhode je dostupné na tejto internetovej adrese: www.brio.net

Frekvenčný rozsah: 13,553 – 13,567 MHz (RFID) a 2,4 – 2,4835 GHz (Bluetooth)
Maximálny výkon RF: -16 dBuA/m pri 10 m (RFID) a 0 dBm (Bluetooth)

Záchranný akčný tunel využijete najľepšie s mašinkou s technológiou Smart Tech Sound a funkciami záznamu/přehrávání (není součástí dodávky) Získáte tak optimální a živý zážitek. Můžete je však použít také s jakýmkoli jiným vláčkem či vozidlem ze světa BRIO World. Připojte červenou plošinu tunelu na každém konci k jakékoli dřevěné trati a zábava může začít. Kolejnice nejsou součástí dodávky.

K maximálnímu využití možnosti hračky zajistíte aktualizaci mašinky s funkcemi záznamu/přehrávání nejnovějším softworem z aplikace BRIO Smart Tech Sound!

Připojte se k hasičskému sboru a uhasťte oheň hadicí z mašinky vozu. Připojte plošinu tunelu (1) s dřevěnými železničními kolejnicemi a vytvořte záchranný scénář s hasičskou výbavou (2). Zkombinujte záchranný akční tunel (3) s mašinkou s technologií Smart Tech Sound a funkcemi záznamu/přehrávání (není součástí dodávky) a přidejte více akcí využitím funkcí Smart Tech Sound – uslyšíte předdefinované záchranné zvuky při projíždění vláčku tunelem.

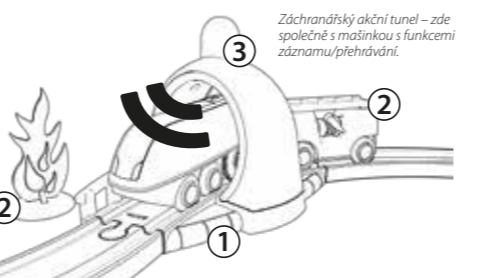

Záchranný akční tunel – zde společně s mašinkou s funkcemi záznamu/přehrávání.

Připojte se v mobilním zařízení s aplikací Smart Tech Sound a můžete upravit zvukové prostředí záchranného akčního tunelu využívaného v kombinaci s mašinkou s technologií Smart Tech Sound a funkcemi záznamu/přehrávání. Vyberte si z nabídky předem nahraných zvuků nebo si prostřednictvím aplikace nahrajte vlastní, aby se při hraní přehrávaly. Upozorňujeme, že propojení s aplikací podporuje pouze mašinka s technologií Smart Tech Sound a funkcemi záznamu/přehrávání – s jinými vláčky BRIO na baterie fungovat nebude.



Společnost BRIO AB tímto prohlašuje, že rádiové zařízení typu 33976 vyhovují směrnici 2014/53/EU. Úplné znění EU prohlášení o shodě je k dispozici na webové adrese: www.brio.net

Rozsah frekvencí: 13,553 – 13,567 MHz (RFID) a 2,4 – 2,4835 GHz (Bluetooth)
Maximální vyzářený výkon: -16 dBuA/m /10m (RFID) a 0 dBm (Bluetooth)

Z Rescue Action Tunnel Kit najlepiej korzystać wraz ze Smart Tech Sound Record & Play Engine (brak w zestawie), by zyskać pełne, animowane doświadczenie, ale pasuje ona także do dowolnego pociągu czy pojazdu w BRIO World. Połącz platformę czerwonego tunelu z dowolną drewnianą drogą z przodu i z tyłu i niech zaczniesz się zabawa! Elementy drogi nie są dołączone do zestawu.

By bawić się najlepiej, upewnij się, że oprogramowanie Record & Play Engine uaktualnione jest do najnowszej wersji za pomocą aplikacji BRIO Smart Tech Sound!

Dołącz do zespołu straży pożarnej i zgłoś trzaskający ogień za pomocą węża z wagonu strażackiego. Połącz platformę tunelu (1) z drewnianymi torami i stwórz historię o udziale pomocy przy użyciu akcesoriów gaśniczych (2). Używaj Rescue Action Tunnel (3) wraz ze Smart Tech Sound Record & Play Engine (brak w zestawie), aby działało się jeszcze więcej dzięki funkcjom Smart Tech Sound - usłysz wgrane fabrycznie dźwięki niesienia pomocy, gdy pociąg przejeżdża przez tunel.

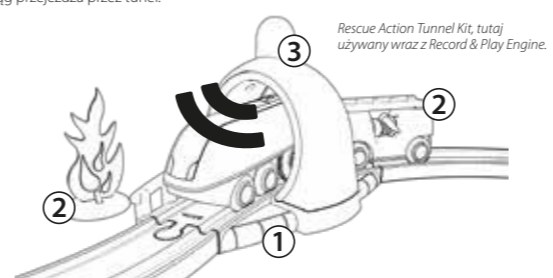

Rescue Action Tunnel Kit, tutaj używany wraz z Record & Play Engine.

Połącz się z aplikacją Smart Tech Sound za pomocą urządzenia mobilnego, a będziesz mógł spersonalizować dźwięki Rescue Action Tunnel przy użyciu go wraz ze Smart Tech Sound Record & Play Engine. Wybieraj z wielu gotowych dźwięków lub nagraj własny z pomocą aplikacji, a następnie odsłuchuj je w trakcie zabawy. Należy zauważyć, że połączenie z aplikacją możliwe jest jedynie dla Smart Tech Sound Record & Play Engine i nie będzie działało w przypadku innych pociągów na baterie BRIO.



Niniejszym BRIO AB oświadcza, że sprzęt radiowy typu 33976 jest zgodny z dyrektywą 2014/53/UE. Pełny tekst deklaracji zgodności UE jest dostępny pod następującym adresem: www.brio.net

Zakres częstotliwości: 13,553 – 13,567 MHz (RFID) i 2,4 – 2,4835 GHz (Bluetooth)
Maksymalna moc w zakresie fal radiowych: -16 dBuA/m przy 10 m (RFID) i 0 dBm (Bluetooth)

De Rescue Action Tunnel Kit past perfect bij de Smart Tech Sound Record & Play-locomotief (niet meegeleverd) voor een complete animatie-ervaring, maar hij kan ook gebruikt worden voor alle andere treinen of voertuigen in de BRIO World. Sluit het rode tunnelplatform aan de voorkant en de achterkant op een treinroute aan en spelen maar. Rails niet inbegrepen.

Om het fijnste te kunnen spelen controleer je of de Record & Play Engine bijgewerkt is met de nieuwste software uit de BRIO Smart Tech Sound-app!

Word lid van de brandweer en blus een razend vuur met de waterslang van de brandweerwagen. Sluit het tunnelplatform (1) aan op je houten rails en speel een reddingssituatie na met de brandweeraccessoires (2). Gebruik de Rescue Action Tunnel (3) samen met de Smart Tech Sound Record & Play Engine (niet inbegrepen) voor nog meer acties via de Smart Tech Sound-functies; luister naar de opgenomen reddingsgeluiden als de trein door de tunnel rijdt.

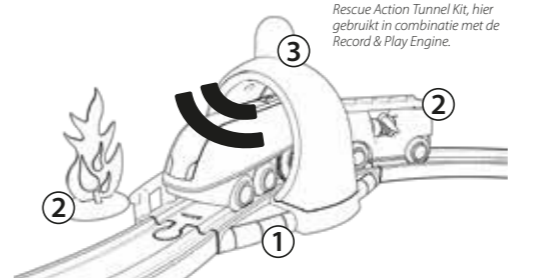

Rescue Action Tunnel Kit, hier gebruikt in combinatie met de Record & Play Engine.

Maak via een mobiel apparaat verbinding met de Smart Tech Sound-app om de geluiden van je Rescue Action Tunnel aan te passen, indien gebruikt in combinatie met de Smart Tech Sound Record & Play Engine. Kies uit een aantal bestaande geluiden of neem je eigen geluiden op via de app, dan kun je ze tijdens het spelen beluisteren. Let erop dat de verbinding met de app alleen werkt met de Smart Tech Sound Record & Play Engine, en niet werkt voor andere treinen op batterijen van BRIO.



Hierbij verklaart BRIO AB dat de radioapparatuur van het type 33976 in overeenstemming is met de richtlijn 2014/53/EU. Ga naar www.brio.net voor de volledige tekst van de EU-conformiteitsverklaring.

Frequentie: 13,553 – 13,567 MHz (RFID) en 2,4 – 2,4835 GHz (Bluetooth)
Maximaal RF-vermogen: -16 dBuA/m op 10 m (RFID) en 0 dBm (Bluetooth)

レスキューアクショントンネルキットのスマートテック機能を体験するにはスマートテックサウンドエンジン(別売)と一緒にご使用ください。赤いプラットフォームをBRIOの木製レール(別売)に接続して他の列車や車両でも楽しく遊んでいただけます。スマートテックサウンド機能を体験するためにはアプリを最新のバージョンにアップデートしてください。

消防隊に協力して燃え盛る炎をはしご車のホースを使って消しましょう。トンネルのプラットフォーム(1)を木製レールウェイのレイアウトに接続し、はしご車や炎のアクセサリを(2)準備してください。レスキューアクショントンネル(3)を設置しスマートテックサウンドエンジン(別売)と一緒に遊ぶとエンジンがトンネルを通過するとき事前に録音されたサウンドが聞こえます。

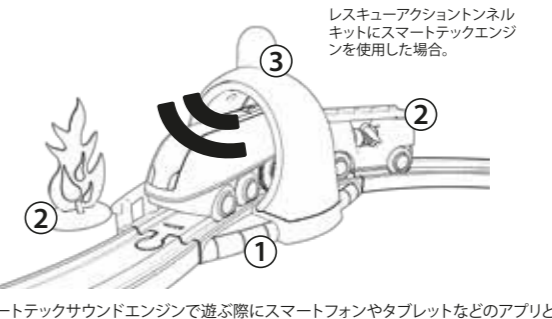

レスキューアクショントンネルキットにスマートテックエンジンを使用した場合。

スマートテックサウンドエンジンで遊ぶ際にスマートフォンやタブレットなどのアプリと接続するとステーションのサウンドをカスタマイズすることができます。アプリ内のサウンドを選択したり、好きな言葉や音を録音し、再生することができます。アプリはスマートテックサウンドエンジン専用ですのでBRIOの他の電池式の車両に使用することはできません。

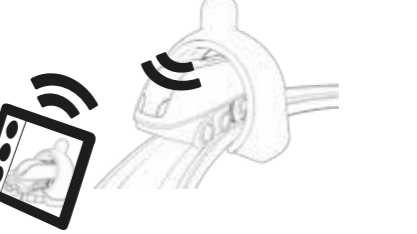

ブリオ社の無線機器 33976はDirective 2014/53/EU (欧州指令) に準拠しています。EU declaration of conformity (適合宣言書)の全文は次のURLにて参照いただけます(英文): www.brio.net

周波数帯 13,553 – 13,567MHz (RFID) and 2.4 – 2,4835GHz (Bluetooth)
最大出力: -16dBuA/m at10m (RFID) and 0dBm (Bluetooth)

Rescue Action Tunnel Kit
33976

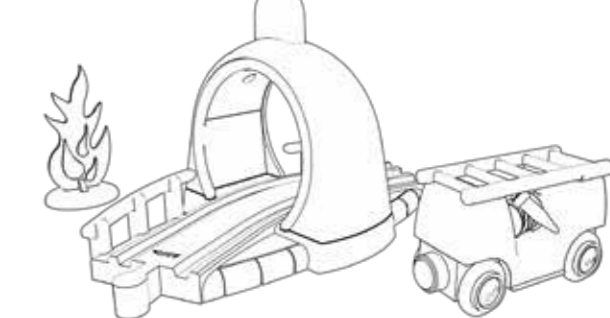

NOTICE

This device complies with Part 15 of the FCC Rules. Operation is subject to the following two conditions:
(1) this device may not cause harmful interference, and
(2) this device must accept any interference received, including interference that may cause undesired operation. Changes or modifications not expressly approved by the party responsible for compliance could void the user's authority to operate the equipment.



BRIO®

SE

BRIO®

Använd ditt Rescue Action Tunnel Kit tillsammans med ett Smart Tech Sound Record & Play Lok (medföljer ej) för att få hela den animerade upplevelsen. Du kan självklart även använda det med alla lok och vagnar från BRIO World. Koppla den röda tunnelplattformen till valfria skenor i båda ändar och låt leken börja! Skenor medföljer ej.

För den bästa lekupplevelsen, se till att ditt lok är uppdaterat med den senaste versionen av BRIO Smart Tech Sound appen!

Lek brandkår och släck bränder med slangen. Koppla tunnelplattformen (1) till skenor och lek räddningsaktion med vagnen och elden (2). Använd din Rescue Action Tunnel (3) tillsammans med ett Smart Tech Sound Record & Play Lok (medföljer ej) för att få ännu mer action, hör de förinspelade räddningsjuden medan loket passerar tunneln.

Rescue Action Tunnel Kit, här tillsammans med Smart Tech Sound Record & Play Engine.

Rescue Action Tunnel-sæt her brugt sammen med lokomotiv med optagefunktion.

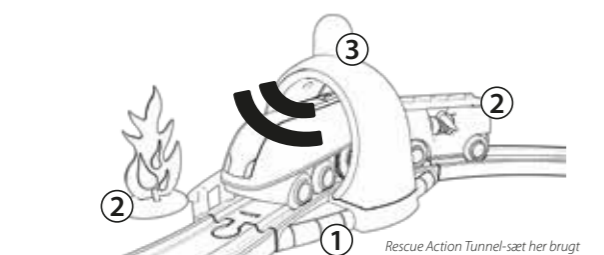

Koppla upp till Smart Tech Sound appen på en mobil eller surfplatta, så kan du anpassa ljuden i tunneln när den används tillsammans med Smart Tech Sound Record & Play loket. Välj mellan befintliga ljud eller spela in dina egna med appen och hör dem sedan medan du leker. Tänk på att appen bara fungerar med Smart Tech Sound Record & Play loket och inte med andra batteridrivna lok från BRIO.



BRIO AB deklarerar härmed, at radioudstyret af typen 33976 er i overensstemmelse med direktiv 2014/53/EU. Den komplette EU-overensstemmelseserklæring kan findes på følgende internetadresse: www.brio.net

Frekvensområde: 13,553 – 13,567 MHz (RFID) og 2,4 – 2,4835 GHz (bluetooth)
Maks. RF-effekt: -16 dBuA/m ved 10 m (RFID) og 0 dBm (bluetooth)

BRIO®

Redningssettet for magiske tunneler fungerer best med Smart Tech Sound optaker og avspiller-lokomotiv (ikke inkludert), det gjør leken mer levende, men den kan også brukes med alle de andre togene og lokomotivene i BRIO World. Koble den røde tunnelplattformen til en hvilken som helst togbane, både foran og bak, og så kan moroa begynne. Skinner er ikke inkludert.

Leken blir best hvis programvaren til Opptaker og avspiller-lokomotivet er oppdatert via BRIO Smart Tech Sound-appen.

Bli med brannvesenet og slukk flammehavet med brannslangen til brannvognen. Koble tunnelplattformen (1) til togskinnene og lek redningsaksjon med brannslukning-tilbehøret (2). Bruk Redningssettet for magiske tunneler (3) sammen med Smart Tech Sound Opptaker og avspiller-lokomotivet (ikke inkludert) for å få enda mer action i leken med Smart Tech-lydeffektene – hør forhåndsinnspilte redningslyder når toget kører gjennom tunnelen.

Redningssettet for magiske tunneler, her brukt sammen med Opptaker og avspiller-lokomotivet.

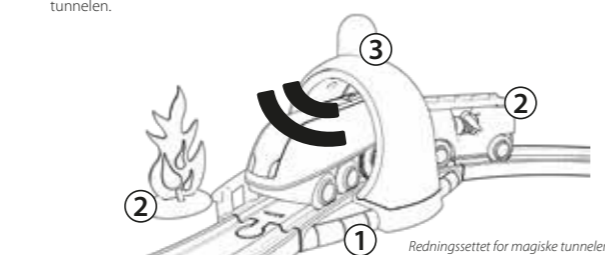

Koble til Smart Tech Sound-appen på mobilen og kontroller lydene som brukes i Redningssettet for magiske tunneler når den brukes sammen med Smart Tech Sound opptaker og avspiller-lokomotivet. Velg fra et utvalg med forhåndsinnspilte lyder eller ta opp egne lyder via appen og hør dem når du leker. Vær oppmerksom på at appen bare virker med Smart Tech Sound opptaker og avspiller-lokomotivet og vil ikke fungere sammen med andre batteridrevne tog fra BRIO.



BRIO AB erklærer herved at radioudstyret, type 33976 overholder direktiv 2014/53/EU. Hele EU-samsvarserklæring er tilgjengelig på følgende nettside: www.brio.net

Frekvensområde: 13,553 – 13,567 MHz (RFID) og 2,4 – 2,4835 GHz (Bluetooth)
Maksimal radiofrekvenskraft: -16 dBuA/m på 10 m (RFID) og 0 dBm (Bluetooth)

BRIO®

Rescue Action Tunnel Kit tuottaa parhaan animoidun elämyksen yhdessä Smart Tech Sound Record & Play Engine -veturin kanssa (eiivät sisälly pakkaukseen), mutta se on yhteensopiva kaikkien BRIO World -junien ja -ajoneuvojen kanssa. Yhdistä punainen tunnelin etu- tai takaosaan mikä puinen rataosa tahansa, jotta huopi alkaa. Kiskot eiivät sisälly pakkaukseen.

Leikkiminen on hauskinda, kun varmistat, että Record & Play Engine on päivitetään uusimmalla ohjelmistolla BRIO Smart Tech Sound -sovelluksen avulla!

Liity palokuntaan ja sammuta tulipalo paloauton letkun avulla. Yhdistä tunneli (1) rautatiekiskoihin ja pelasta sammuttamalla tulipalo palomiesten tavoin (2). Rescue Action Tunnel (3) ja Smart Tech Sound Record & Play Engine (ei sisälly pakkaukseen) tuovat lisää toimintaa Smart Tech Sound -ominaisuuksien avulla. Kun juna ajaa tunneliin, kuulet hälytysajoneuvon ääntä.

Rescue Action Tunnel Kit ja Record & Play Engine.

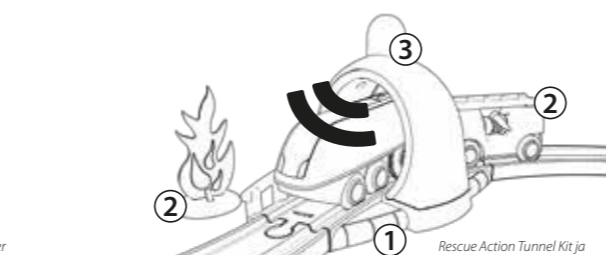

Smart Tech Sound-sovelluksen ja mobiililaitteen avulla voit mukauttaa Rescue Action Tunnel -äänimaiseman, kun käytössä on Smart Tech Sound Record & Play Engine. Valitse jokin valmiiksi tallennetuista äänistä tai tallenna omaa ääntäsi sovelluksen avulla ja kuuntele sitä leikkiesäsi. Sovellus toimii vain yhdessä Smart Tech Sound Record & Play Engine -veturin, ei muiden paristokäyttöisten BRIO-junien kanssa.

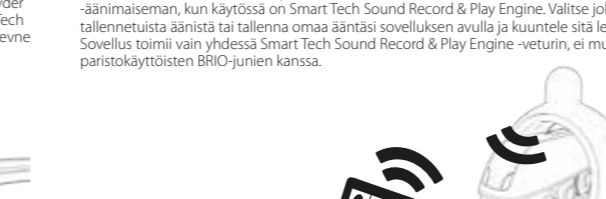

BRIO AB vakuuttaa, että radiolaitetyypit 33976 ovat direktiivin 2014/53/EU mukaisia. Koko EU-vaatimustenmukaisuusvakuutuksen teksti on saatavana osoitteessa: www.brio.net

Taajuusalue: 13 553 - 13 567 MHz (RFID) ja 2,4 - 2,4835 GHz (Bluetooth). **Radio-taajuuuden enimmäisteho:** -16 dBuA/m 10 metrin etäisyydellä (RFID) ja 0 dBm (Bluetooth)

BRIO®

The Rescue Action Tunnel Kit is best used with the Smart Tech Sound Record & Play Engine (not included) to get the full animated experience, but can also be used with any train or vehicle in BRIO World. Connect the red tunnel platform to any wooden track layout in both front and back and let the fun begin. Tracks not included.

To get the best play experience, make sure that your Record & Play Engine is updated with the latest software from the BRIO Smart Tech Sound app!

Join the fire brigade and put out the roaring fire using the fire wagon's water hose. Connect the tunnel platform (1) to your wooden railway tracks and create a rescue scenario with the firefighting accessories (2). Use the Rescue Action Tunnel (3) together with the Smart Tech Sound Record & Play Engine (not included) to add even more action through Smart Tech Sound features - hear the predefined rescue sounds play as the train passes through the tunnel.

Rescue Action Tunnel Kit, here used together with Record & Play Engine.

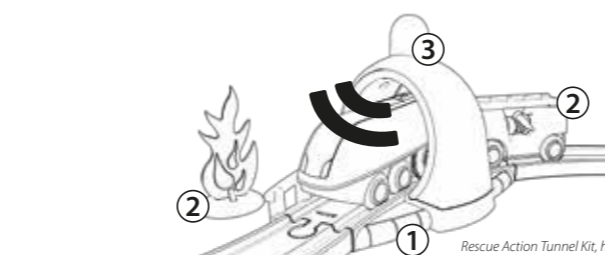

Connect to the Smart Tech Sound app using a mobile device and you can customise the sound environment of the Rescue Action Tunnel, when used together with the Smart Tech Sound Record & Play Engine. Choose from a selection of pre-recorded sounds or record your own through the app and then hear them as you play. Please note, that the app connection only works with the Smart Tech Sound Record & Play Engine and will not function with other battery trains from BRIO.

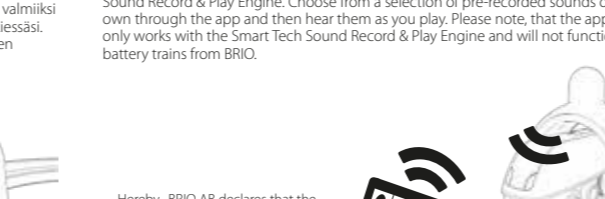

Hereby, BRIO AB declares that the radio equipment type 33976 is in compliance with Directive 2014/53/EU. The full text of the EU declaration of conformity is available at the following internet address: www.brio.net

Frequency range: 13.553 – 13.567MHz (RFID) and 2.4 – 2.4835GHz (Bluetooth)
Maximum RF power: -16dBuA/m at 10m (RFID) and 0dBm (Bluetooth)

BRIO®

Die Rescue Action Tunnel Station lässt sich am besten mit der Smart Tech Sound Lok mit Aufnahmefunktion (nicht enthalten) verwenden, um die Animationen optimal auszunutzen. Sie kann aber auch mit allen anderen Loks und Fahrzeugen der BRIO World verwendet werden. Verbinde die rote Tunnelplattform mit deiner Holzseisenbahn auf der Vorder- und Rückseite und schon kann der Spielspaß beginnen. Schienen sind nicht enthalten.

Für ein optimales Spielen muss deine Lok mit Aufnahmefunktion mit der neuesten Software von der BRIO Smart Tech Sound App aktualisiert sein!

Mache mit bei der Feuerwehr und lösche den Brand mit dem Löschschlauch vom Feuerwehrgewagen. Verbinde die Tunnelplattform (1) mit deinen Holzschienen und baue ein echtes Feuerlöschszenario mit dem Feuerlöschzubehör (2). Spielst du den Rescue Action Tunnel (3) mit der Smart Tech Sound Lok mit Aufnahmefunktion (nicht enthalten), dann machst dein Bahnspiel durch die spannenden Funktionen noch mehr Spaß. Wenn der Zug durch den Tunnel fährt, erklingt die voreingestellten Rettungsgeräusche.

Rescue Action Tunnel, hier zusammen mit der Lok mit Aufnahmefunktion.



Wenn du den Rescue Action Tunnel mit einem Smartphone mit der Smart Tech Sound App verbindest und mit der Lok mit Aufnahmefunktion spielst, kannst du dein Spiel durch verschiedene Geräusche individuell gestalten. Wähle unter verschiedenen voraufgenommenen Geräuschen oder nimm deine eigenen mit der App auf und höre sie nachher beim Spielen ab. Bitte beachte, dass die App-Verbindung nur mit der Smart Tech Sound Lok mit Aufnahmefunktion funktioniert, nicht mit anderen batteriebetriebenen Loks von BRIO.

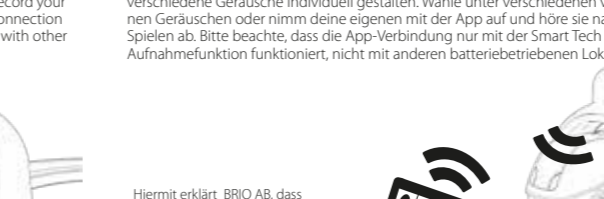

Hiermit erklärt BRIO AB, dass das Funkgerät vom Typ 33976 der EU-Richtlinie 2014/53/EU entspricht. Der vollständige Text der EU-Konformitätserklärung ist unter folgender Internet-Adresse nachzulesen: www.brio.net

Frequenzbereich: 13,553 – 13,567 MHz (RFID) und 2,4 – 2,4835 GHz (Bluetooth)
Maximale HF-Leistung: -16 dBuA/m bei 10 m (RFID) und 0 dBm (Bluetooth)

BRIO®

The portique Smart Tech Sound et accessoires pompier s'emploie de préférence avec la locomotive à enregistreur vocal Smart Tech Sound (non incluse) pour profiter au mieux de l'expérience animée, mais elle peut aussi être utilisée avec n'importe quel train ou véhicule du BRIO World. Raccordez la plateforme du portique rouge à n'importe quel circuit de rails en bois à l'avant et à l'arrière, et profitez bien du jeu. Rails non inclus.

Pour bénéficier de la meilleure expérience de jeu, veillez à ce que votre locomotive à enregistreur vocal ait la version la plus récente de l'application BRIO Smart Tech Sound!

Rejoignez les pompiers et éteignez l'incendie à l'aide du tuyau du camion de pompiers. Raccordez la plateforme du portique (1) à vos rails en bois et créez un scénario de secours avec les accessoires de lutte contre l'incendie (2). Utilisez le portique Smart Tech Sound et accessoires pompier (3) avec la Locomotive à enregistreur vocal Smart Tech Sound (non incluse) pour encore plus d'actions grâce aux effets sonores Smart Tech. Ecoutez les sons de sirènes prédéfinis lorsque le train passe sous le portique.

Portique Smart Tech Sound et accessoires pompier, utilisé ici avec la locomotive à enregistreur vocal.

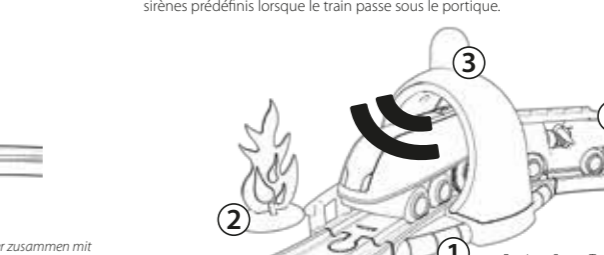

Connectez-vous à l'application Smart Tech Sound à l'aide d'un appareil mobile et vous pourrez personnaliser l'environnement sonore du portique Smart Tech Sound et accessoires pompiers quand vous l'utiliserez avec la locomotive à enregistreur vocal Smart Tech Sound. Faites votre choix parmi une sélection de sons pré-enregistrés ou enregistrez les vôtres grâce à l'application, puis écoutez-les pendant le jeu. Notez que la connexion avec l'application ne fonctionne qu'avec la locomotive à enregistreur vocal Smart Tech Sound et ne fonctionnera avec aucun autre train à piles de BRIO.

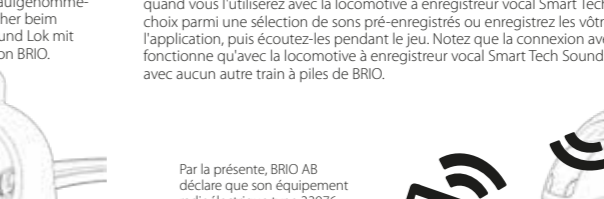

Par la présente, BRIO AB déclare que son équipement radioélectrique type 33976 est conforme à la directive 2014/53/UE. Le texte complet de la déclaration de conformité CE est disponible à l'adresse Internet suivante: www.brio.net

Plage de fréquence : 13,553 – 13,567 MHz (RFID) et 2,4 – 2,4835 GHz (Bluetooth)
Puissance maximum émise : -16dBuA/m à 10m (RFID) et 0dBm (Bluetooth)

BRIO®

Se recomienda utilizar el set de túnel de bomberos con la locomotora graba y reproduce Smart Tech Sound (no incluida) para disfrutar de una experiencia animada inigualable. También se puede utilizar con cualquier tren o vehículo de BRIO World. Conecta la plataforma del túnel rojo a cualquier vía de madera, tanto en la parte delantera como trasera, y que empiece el juego. Vías no incluidas.

Para disfrutar de la mejor experiencia de juego, asegúrate de que la locomotora graba y reproduce está actualizada con el software más reciente de la aplicación BRIO Smart Tech.

Acompaña a los bomberos y extingue el fuego con la manguera del vagón. Conecta la plataforma del túnel (1) a las vías de madera y coloca los accesorios de bomberos (2) para extinguir el fuego. Utiliza el set de túnel de bomberos (3) junto con la locomotora graba y reproduce Smart Tech Sound (no incluida) para disfrutar de aún más acción con las funciones Smart Tech Sound. Escucha los sonidos de rescate predefinidos cuando el tren pase por el túnel.

Set de túnel de bomberos, con la locomotora graba y reproduce.



Si utilizas la locomotora graba y reproduce Smart Tech Sound y la aplicación Smart Tech Sound en un dispositivo móvil, podrás personalizar el túnel de bomberos con múltiples sonidos. Elige entre diversos sonidos pregrabados o graba los tuyos propios con la aplicación y podrás escucharlos mientras juegas. Ten en cuenta que la aplicación solo funciona con la locomotora graba y reproduce Smart Tech Sound, no con otros trenes a pilas de BRIO.

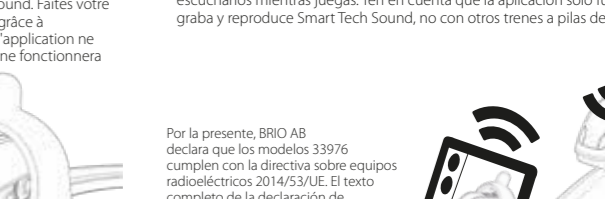

Por la presente, BRIO AB declara que los modelos 33976 cumplen con la directiva sobre equipos radioeléctricos 2014/53/UE. El texto completo de la declaración de conformidad con la directiva de la UE está disponible en la siguiente dirección de Internet: www.brio.net

Rango de frecuencia: 13,553 – 13,567 MHz (RFID) y 2,4 – 2,4835 GHz (Bluetooth)
Potencia RF máxima: -16 dBuA/m a 10 m (RFID) y 0 dBm (Bluetooth)

